

ZEG

Zentraleinkauf Holz + Kunststoff eG

Gefallen
Zukunft · Erfolgreich

KOLLEKTION MINERALWERKSTOFF

Hanex® Solid Surfaces



Platten



INHALT

Mineralwerkstoff	Seite 4
Individualisierungen	Seite 10
Die Kollektionen	
Solid	Seite 12
Duo	Seite 16
Trio	Seite 18
Cubic/Pearl	Seite 20
Galleria	Seite 21
Glittering	Seite 22
Brionne	Seite 23
Nativo	Seite 24
Therapy	Seite 25
Bellissimo Episode II	Seite 26
Stratum	Seite 30
Mineralwerkstoffbecken	Seite 36
Technische Daten	Seite 50
Reinigungshinweise	Seite 52
Zubehör	Seite 53

Bitte beachten Sie: Die Druckproduktion wurde nach neuesten Standards durchgeführt, dennoch können leichte Abweichungen je nach Material, Oberfläche und Lichtsituation auftreten. Die Abbildungen in der Broschüre sind **nicht farbverbindlich.**

MINERALWERKSTOFF

DER WERKSTOFF MIT CHARAKTER

Mit Mineralwerkstoff steht Ihnen ein Material zur Verfügung, welches die höchsten Hygienestandards erfüllt. Seine Oberfläche ist porenfrei, es können weder Bakterien noch Schadstoffe eindringen. Sie ist leicht zu reinigen und entspricht gänzlich den lebensmittelrechtlichen Anforderungen. Aufgrund dieser Resistenz gegen Feuchtigkeit, Schadstoffe und Bakterien sowie die Leichtigkeit der Reinigung und Pflege eignet sich Mineralwerkstoff perfekt für extravagante Küchen und Bäder anspruchsvoller Bauherren. Aber auch im Objektbereich verleiht die grenzenlose Design-Flexibilität von Mineralwerkstoff Banken, Restaurants, Krankenhäusern und Hotels ein ästhetisches und unverwechselbares Erscheinungsbild.

Glänzende Vorteile

- porenlos
- pflegeleicht
- lebensmittelunbedenklich
- reparabel
- lichtecht
- thermisch verformbar
- nahezu fugenlos zu verkleben



Das Beste aus zwei Welten

Bei der Verarbeitung natürlicher Werkstoffe stoßen wir immer wieder an Grenzen, speziell im Bereich von Machbarkeit und Hygiene. Die maßgeschneiderte Lösung, auch jenseits von Küche und Bad, bietet der acrylgebundene Mineralwerkstoff von Hanex. Dieser vereint in idealer Weise Funktionalität und Ästhetik: Obwohl in Optik und Haptik einem Stein sehr ähnlich, kann er mit handelsüblichen Holzbearbeitungsgeräten bearbeitet werden.

In der Küche

Mineralwerkstoff eignet sich optimal für den Einsatz als Küchenarbeitsfläche. Er ist resistent gegen Feuchtigkeit, Schadstoffe und Bakterien. Die Oberfläche ist leicht zu reinigen und zu pflegen.

MINERALWERKSTOFF



Im Sanitärbereich

Ob im privaten Bereich oder für das Hotelzimmer: Ein Waschtisch aus Mineralwerkstoff ist hochwertig und pflegeleicht zugleich. Vervollendet wird der perfekte Auftritt durch ein fugenlos eingepasstes Sanitärbecken aus dem identischen Material. Alle Becken sind übrigens auch als Aufsatzbecken erhältlich.

Ein Werkstoff – unbegrenzte Möglichkeiten

Hanex Mineralwerkstoff ist massiv, homogen durchgefärbt und lässt sich fugenlos verarbeiten. Dies ermöglicht die Herstellung extrem großer Platten und Möbelstücke für einzigartige Einrichtungskonzepte in Büro- und Tagungsräumen, Restaurants und Hotels oder öffentlichen Einrichtungen. Für besonders ausgefallene Gestaltungen kann Mineralwerkstoff bei kontrollierten Temperaturen thermoplastisch verformt werden. Damit lassen sich individuelle Formen und Rundungen realisieren – die Möglichkeiten sind nahezu unbegrenzt.

Nahtlos schön

Da Farben und Dekore über die gesamte Stärke des Materials einheitlich strukturiert sind, lassen sich Plattenstöße vor Ort mit nahezu unsichtbaren Fugen verbinden. Auch Spülen und Waschbecken können fugenlos mit der Arbeitsfläche verklebt werden.



Mineralwerkstoff gestaltet Visionen

Die grenzenlose Flexibilität von Hanex Mineralwerkstoff spiegelt sich in der Vielfalt seiner Gestaltungsmöglichkeiten wider. Lassen Sie sich inspirieren von der großen Auswahl harmonischer Unifarben, sanft nuancierten Naturtönen und extravagant strukturierten Dekoren. Besondere Akzente setzt die Lichtdurchlässigkeit bestimmter Farben und Materialstärken, die Designern und Architekten neue Möglichkeiten der Interpretation ihrer Werke bieten.



MINERALWERKSTOFF

Material und Verarbeitung

Der Mineralwerkstoff besteht aus ca. 2/3 Aluminiumhydroxid und ca. 1/3 hochwertigem Acrylharz, vermischt mit Farbpigmenten. Er ist in Oberfläche und Haptik einem Stein sehr ähnlich, kann aber trotzdem mit handelsüblichen Holzbearbeitungsgeräten bearbeitet werden.

Hanex Mineralwerkstoff ist porenfrei, wasserfest, gleichmäßig in der Färbung und Struktur, individuell im Glanzgrad, reparaturfähig, verschleißfest und beständig gegen zahlreiche haushaltsübliche Laugen und Chemikalien. Die Reinigung der Oberfläche erfolgt einfach mit einem feuchten Tuch.

Gut zu wissen

- Dunkle Dekore sind nur bedingt für den horizontalen Einsatzbereich geeignet.
- Bitte prüfen Sie anhand eines Originalmusters den von Ihnen angedachten Einsatzbereich.



Im Objektbereich

Mineralwerkstoff ist pflegeleicht und reparabel. Er ist daher ideal geeignet für Büro- und Tagungsräume oder Bereiche mit Publikumsverkehr wie Arztpraxen, Hotellobbys, Banken, Ladengeschäfte und vieles mehr.



INDIVIDUALISIERUNGEN

GANZ NACH IHREN WÜNSCHEN

Beim Innenausbau mit dem universell einsetzbaren Hanex Mineralwerkstoff können Sie all Ihre kreativen Ideen verwirklichen. Der Werkstoff lässt sich dank seiner positiven Eigenschaften in fast allen Wohn- und Arbeitsbereichen einsetzen. Und sollten Sie Hilfe bei der Umsetzung benötigen – wir liefern auch komplett konfektioniert.

Ausschnitte, Bohrungen, Lüftungsschlitze und vieles mehr ist möglich. Zur Erstellung einer schnellen und exakten Angebotskalkulation senden Sie uns möglichst detaillierte Informationen und eine vermaßte Zeichnung.

Arbeitsfläche

Ohne oder mit Trägerplatte. Jedes beliebige Maß ist möglich. Die Platten sind für bauseitige, fugenlose Verbindung vorbereitet.

Spülbecken

Mineralwerkstoffbecken können fugenlos eingebaut werden. Ausschnitt zur flächenbündigen oder aufliegenden Montage von Edelstahlspülen.

Bohrung

Für Mischbatterie, Zugknopf, Steckdosen und vieles mehr.

Abtropfrillen

Gerade Rillen, auslaufend von 4 mm bis 1 mm. Anzahl, Länge und Anordnung nach Wunsch.

Abtropffeld

In auslaufender oder abgesetzter Ausführung. Auslaufendes Abtropffeld: Frästiefe auslaufend von 4 mm bis 1 mm, übergangslos geschliffen. Abgesetztes Abtropffeld: Frästiefe 3 mm.

Wandabschluss

Fest verklebte Wischleiste, entweder stumpf aufgesetzt oder mit Hohlkehle. Obere Kante nach Wunsch mit Fase oder Radius.

Kochtopfabstellstäbe

Aus Edelstahl, zur Schonung der Arbeitsplatte im Herdbereich. Anzahl, Länge und Anordnung nach Kundenwunsch.

Kantenausführung

Nach Wunsch als Normalkante, Vollrundkante, Schwallrandkante oder Winkelkante.

Ausschnitt

Beispielsweise für Kochfeld.

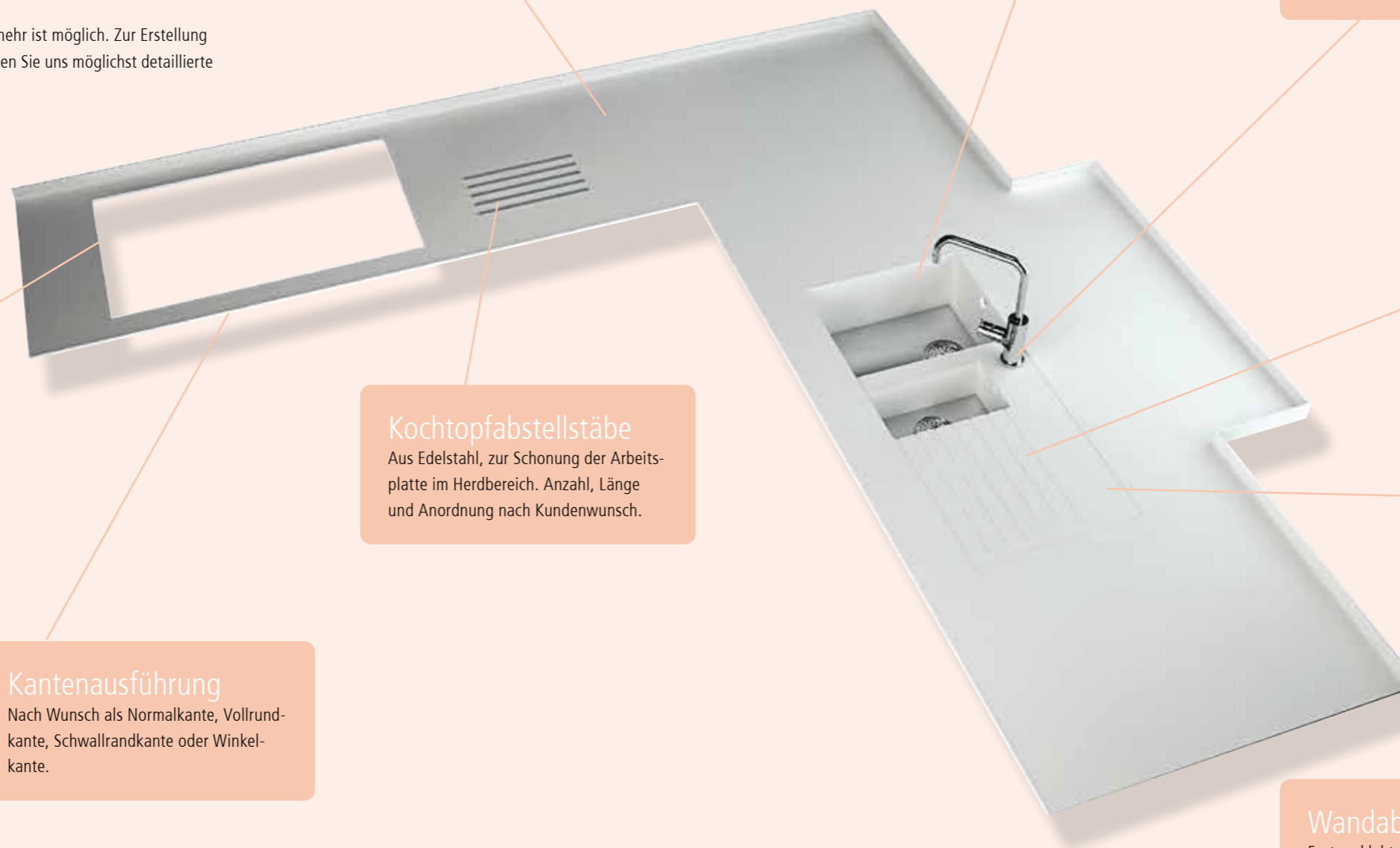

DIE KOLLEKTIONEN

SOLID

Ausdruckstarke Uni-Farben für geradlinige und klare Gestaltungskonzepte.

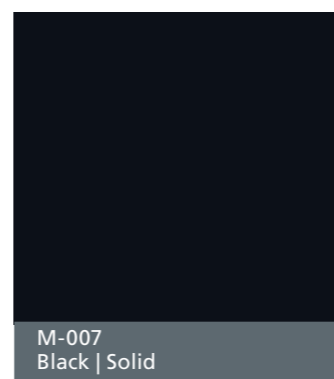
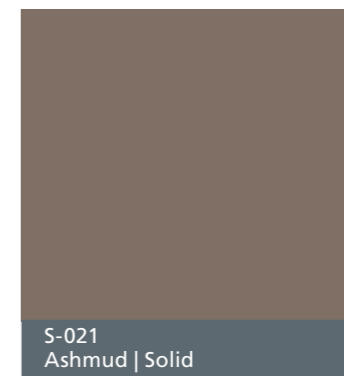
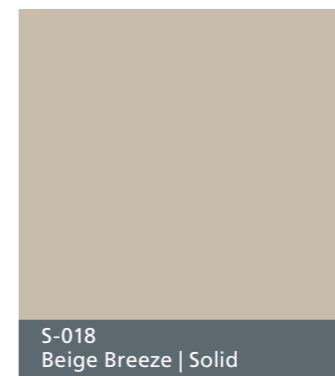
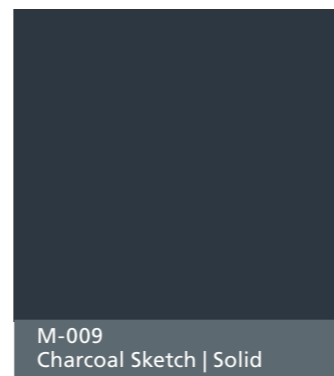
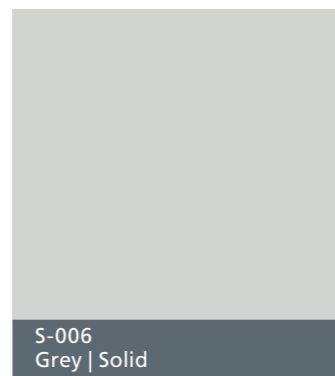
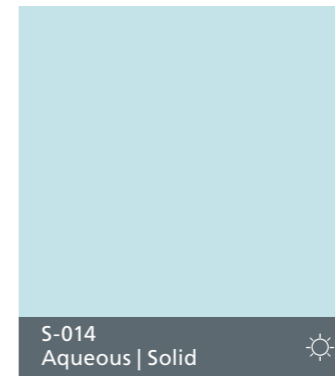
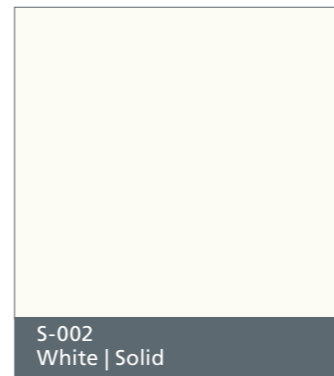
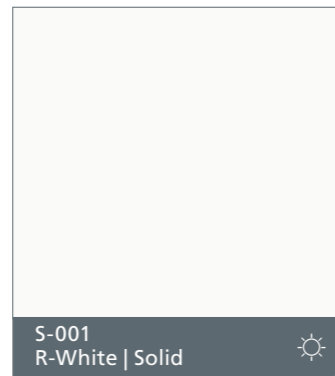
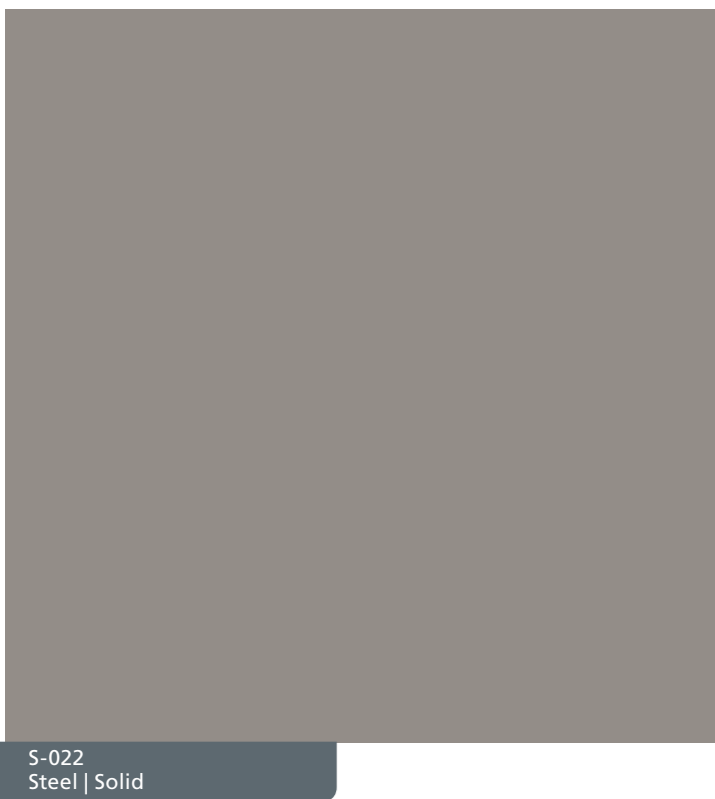
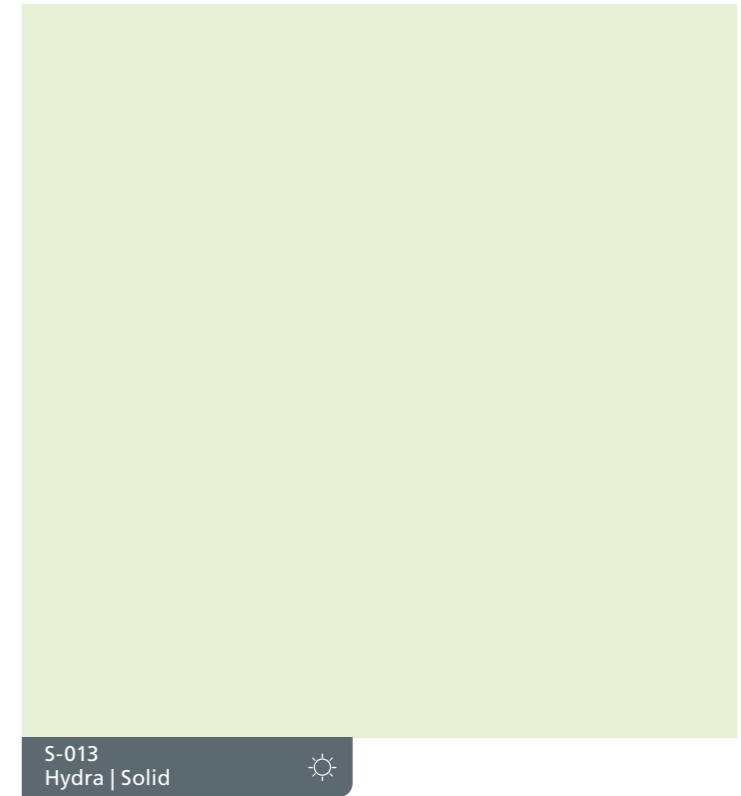
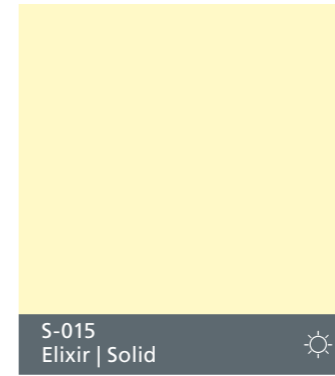
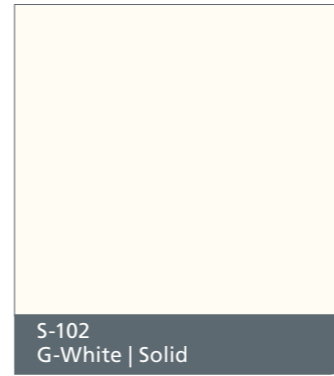
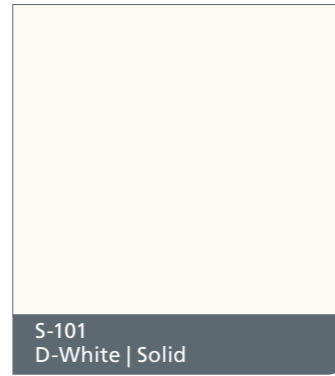
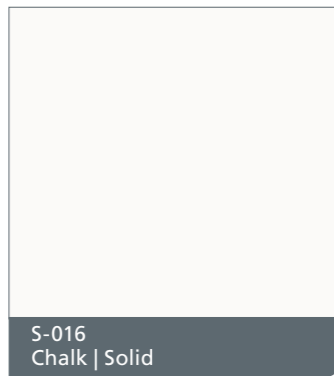

DIE KOLLEKTIONEN



M-008
Lime Candy | Solid



M-006
N-Yellow | Solid



M-005
N-Orange | Solid

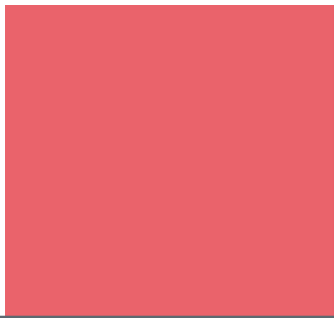

M-010
Coral Pink | Solid



M-011
Yul Pink | Solid



M-003
Red | Solid



M-013
Claret | Solid



S-024
Lavender | Solid

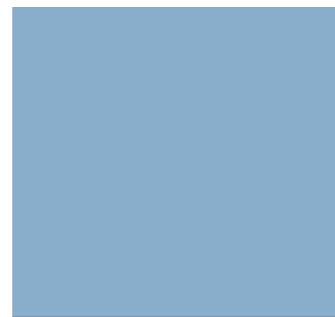

S-023
Daisy Blue | Solid



M-012
Marine Blue | Solid

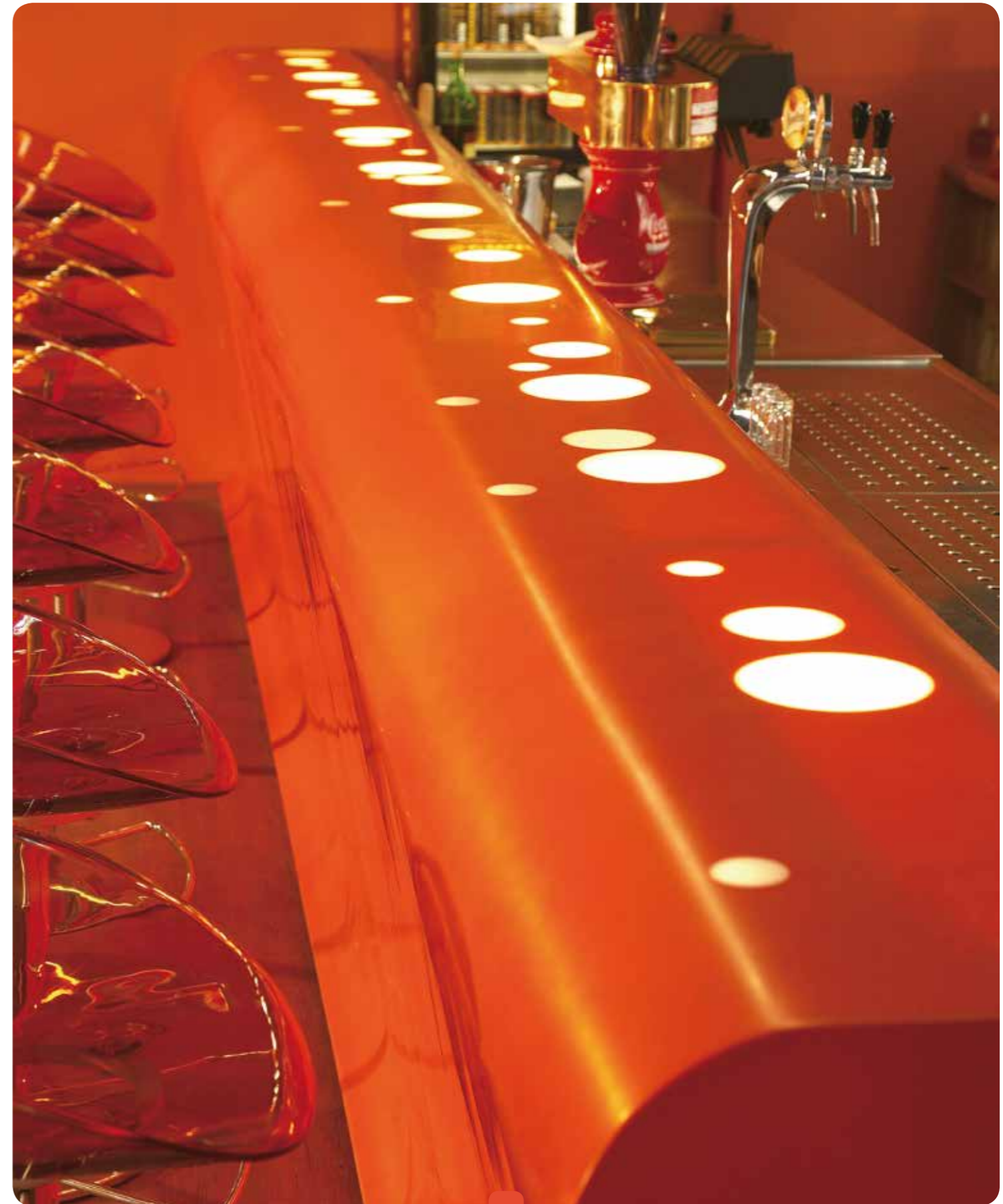

DIE KOLLEKTIONEN

DUO

Mit den kleinen, gleichförmig verteilten Einschlüssen eignen sich diese Dekore ideal für harmonische Designs.

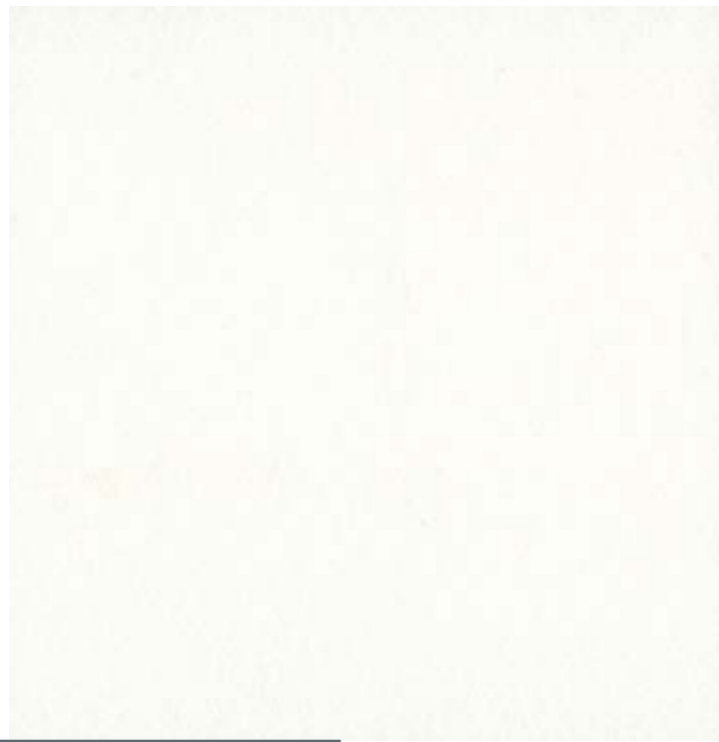

D-024
Silver White | Duo



D-025
Light Sand | Duo



D-001
Silver Stone | Duo



D-007
Mist | Duo

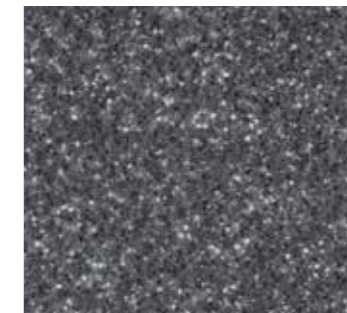

D-013
Nightlight | Duo



D-012
Light Brown | Duo



D-028
Blackbeat | Duo



D-015
Blackhill | Duo



D-003
Gold Brown | Duo



D-009
Sandbank | Duo



D-039
Navajo | Duo

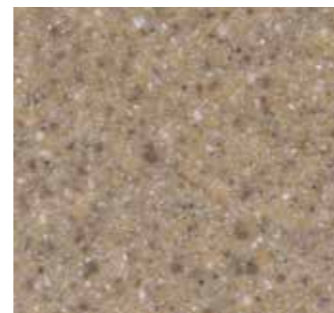

D-027
Marronnier | Duo

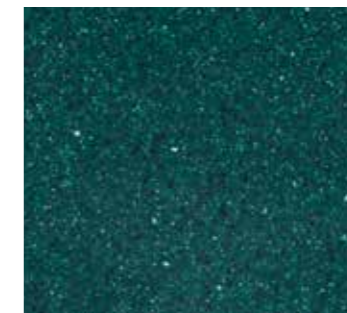

D-019
N-Pinetree | Duo



D-021
Bluewave | Duo

DIE KOLLEKTIONEN

TRIO

Die große Farb- und Formvielfalt der Einschlüsse verleiht den Dekoren dieser Kollektion eine authentische Steinoptik.

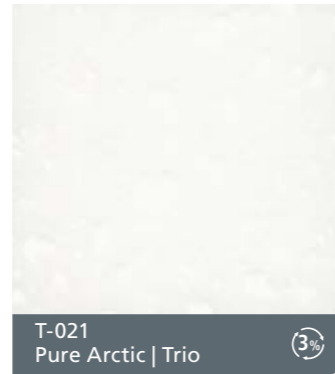

T-021
Pure Arctic | Trio



T-068
Rice Cookie | Trio



T-012
H-Elegance | Trio



T-041
Blackglass | Trio

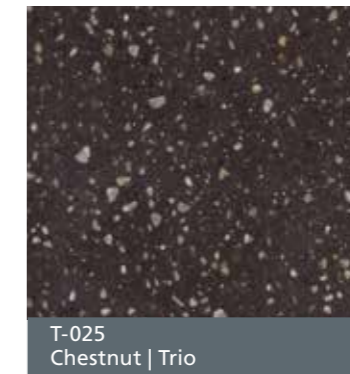

T-025
Chestnut | Trio



T-050
Ice Queen | Trio



T-208
Iris | Trio



T-211
Valencia | Trio

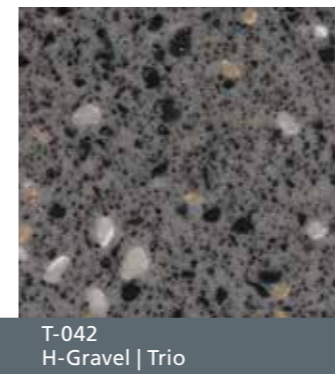

T-042
H-Gravel | Trio

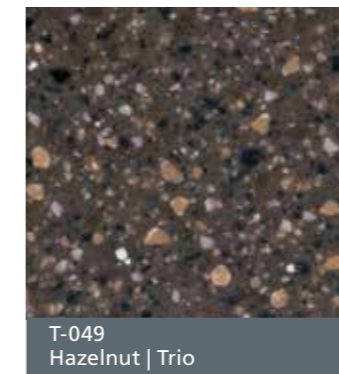

T-049
Hazelnut | Trio



T-001
H-Eldorado | Trio

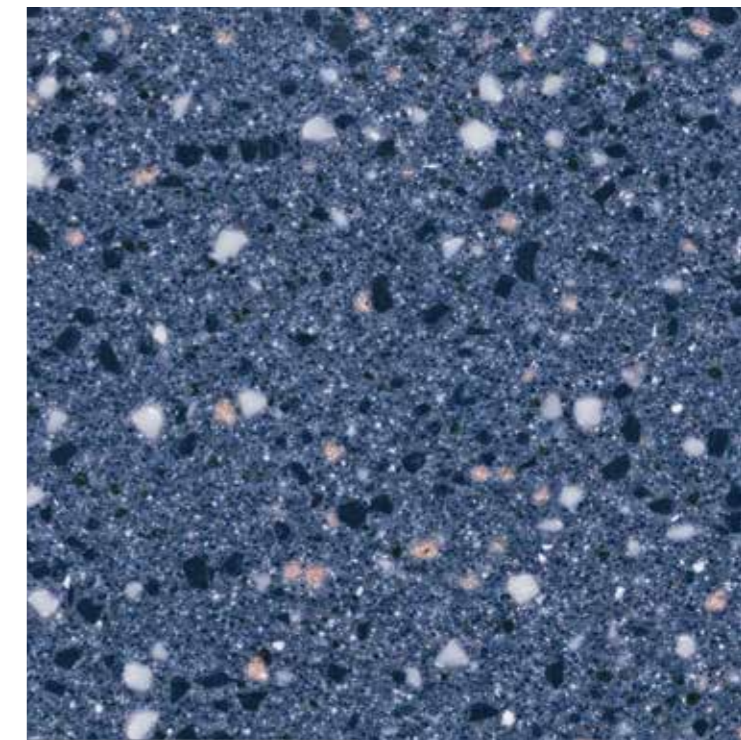

T-007
H-Indigo Blue | Trio

DIE KOLLEKTIONEN

CUBIC/PEARL

Unterschiedliche große Pigmente sind für die lebhaftere Optik dieser Kollektion verantwortlich.



C-001
Cubic White | Cubic



P-004
Solaris | Pearl



P-002
Metal Grey | Pearl



P-007
Browneyes | Pearl



P-005
Night Gleam | Pearl

GALLERIA

Die großen, teils transparenten Einschlüsse lassen den Eindruck von Tiefe entstehen und prägen so den Charakter dieser Dekore. Sie zeichnen sich durch ein unverwechselbares und spannendes Erscheinungsbild aus.

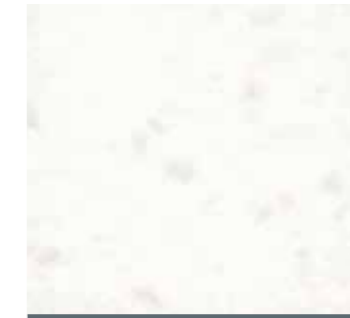

GAM-001
Aftersnow | Galleria



GAM-004
Sandflower | Galleria



GAD-001
Athena | Galleria



GAD-003
Omega | Galleria



GAD-007
Juno | Galleria



GAD-008
Poseidon | Galleria



GAD-011
Xenon | Galleria



GAD-014
Hades | Galleria

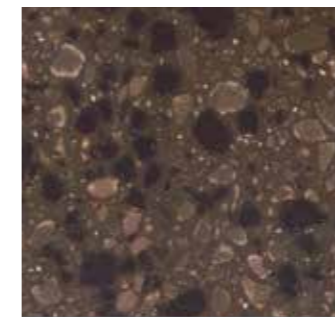

GAR-006
Desertcastle | Galleria

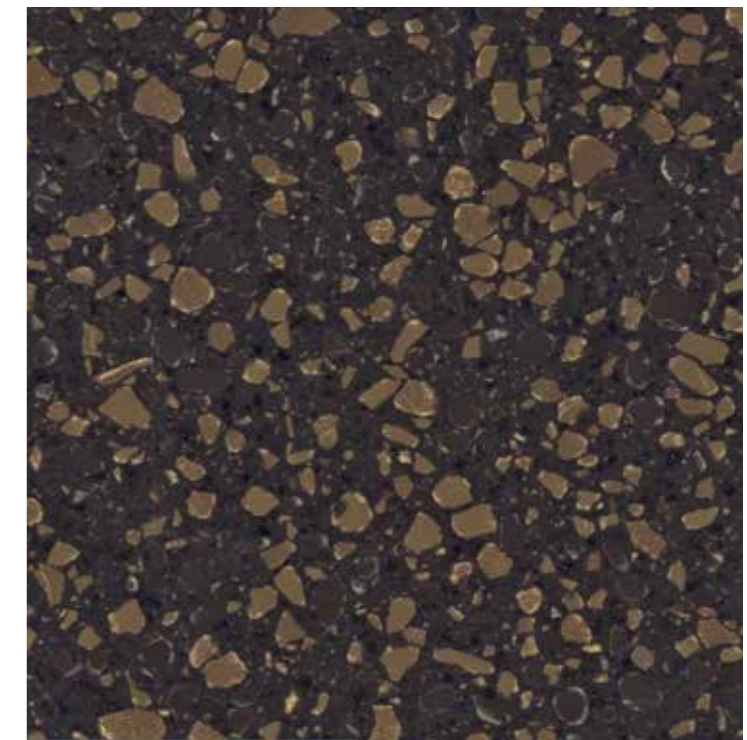

GAR-007
Terrasienna | Galleria

DIE KOLLEKTIONEN

GLITTERING

Die Kollektion für den extravaganteren Innenausbau: reflektierende Partikel verleihen diesen Dekoren eine besonders edle Optik.



GL-001
Pegasus | Glittering



GL-002
Aries | Glittering



GL-004
Andromeda | Glittering



GL-005
Taurus | Glittering

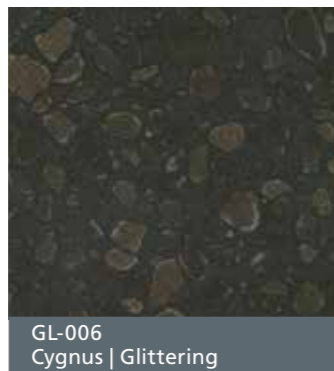

GL-006
Cygnus | Glittering

BRIONNE

Diese Dekore spiegeln die natürliche Beschaffenheit massiver Oberflächen unverfälscht wider.



B-012
Oslo White | Brionne

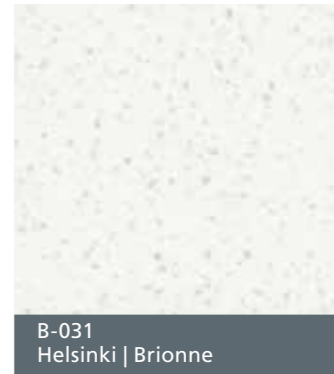

B-031
Helsinki | Brionne



B-021
Stone Hedge | Brionne



B-001
Ivory Essence | Brionne



B-039
Wild Fire | Brionne

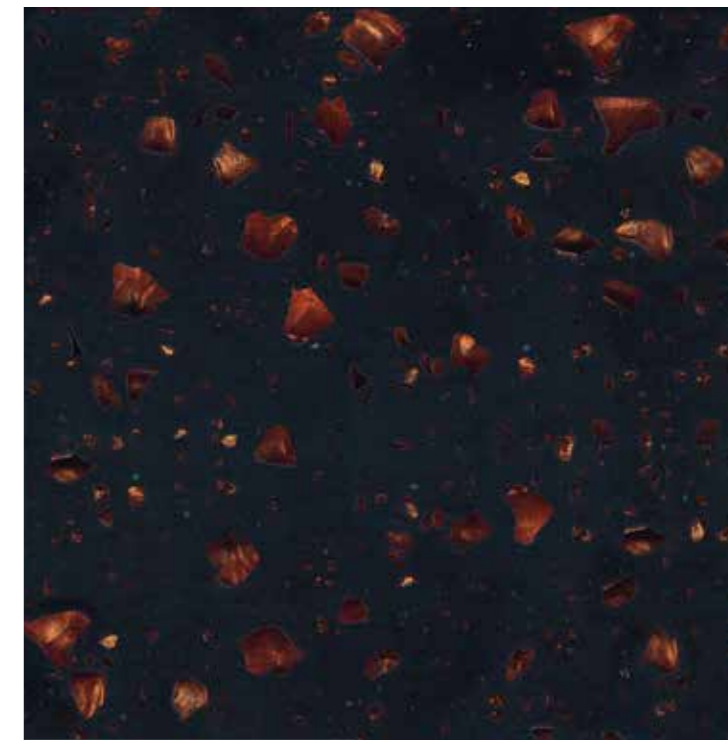

B-040
Copper Black | Brionne

DIE KOLLEKTIONEN

NATIVO

Diese Premium-Kollektion ist eine Hommage an die Einzigartigkeit natürlicher Oberflächen. Außergewöhnliche Einschlüsse und harmonisierende Farben kreieren einen bisher ungekannten, naturgetreuen Charakter.



NA-01
Blando | Nativo Collection



NA-02
Grano | Nativo Collection



NA-05
Terrono | Nativo Collection

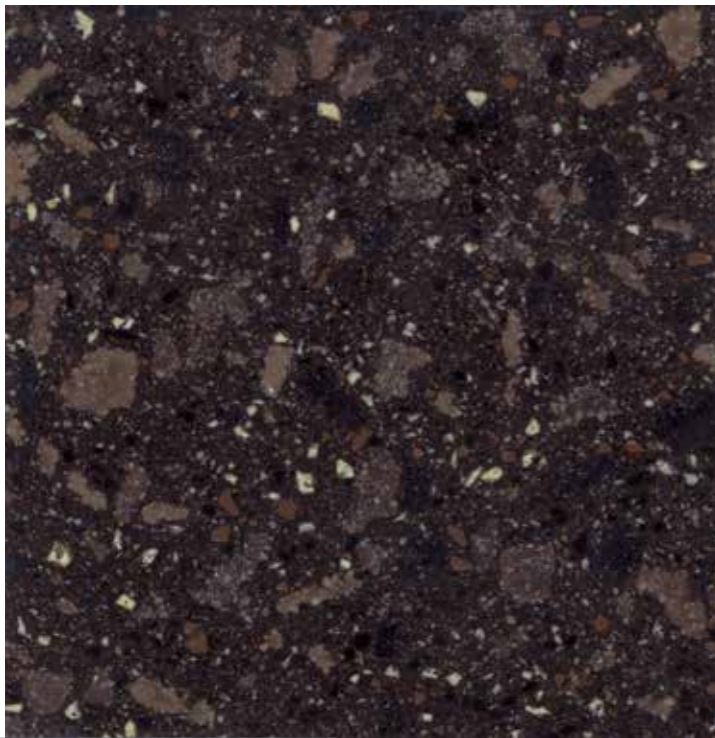

NA-06
Montes | Nativo Collection

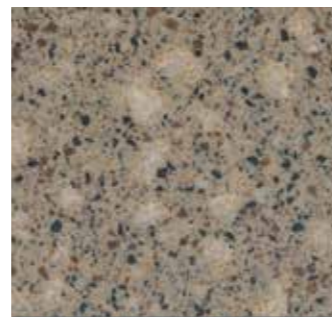

NA-04
Viento | Nativo Collection

THERAPY

Nachhaltig aus recycelten Rohstoffen hergestellt, bieten die Dekore dieser Kollektion einen ursprünglichen und natürlichen Look.



RE-02
Nuts Crumble | Therapy



RE-01
Snowflake | Therapy

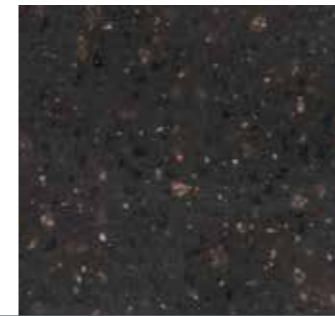

RE-06
Cacao Umber | Therapy

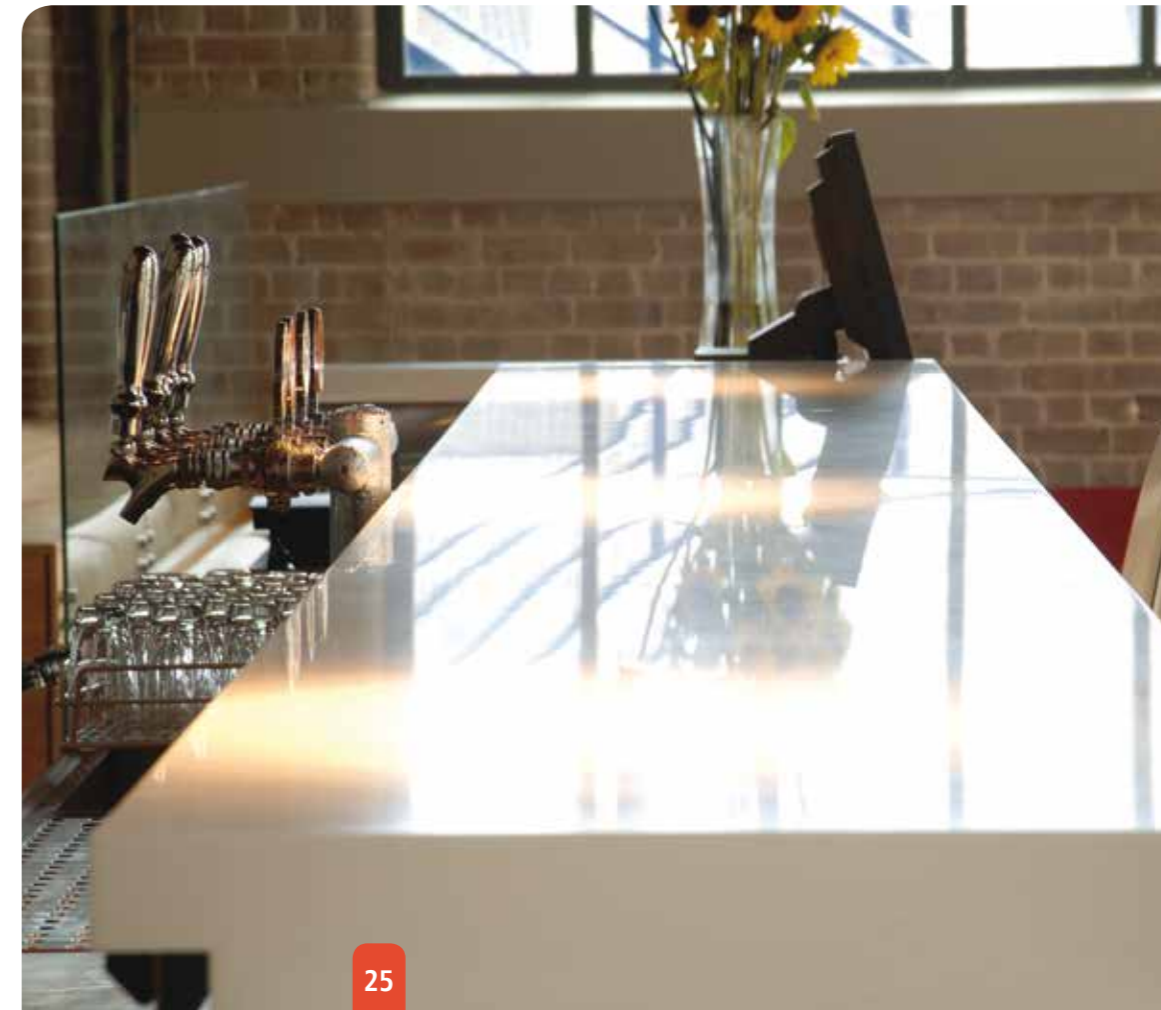

DIE KOLLEKTIONEN

BELLASSIMO EPISODE II

Der Premium-Mineralwerkstoff Bellassimo ist innovativ in seiner Designflexibilität und bietet Möglichkeiten, die niemals vorstellbar waren.

Große Formate für große Ideen – setzen Sie Ihre Objekte mit den impulsiven Dekoren der Serie Bellassimo erst richtig in Szene. Die ausdrucksstarken Färbungen sind inspiriert von der Natur und wirken edel und hochwertig.

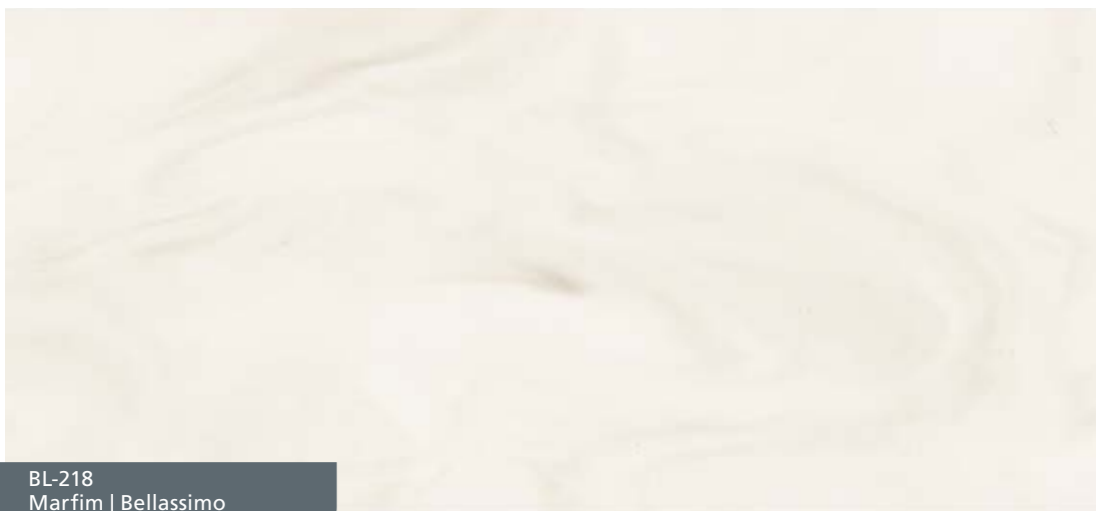

BL-218
Marfim | Bellassimo



BL-201
Kashmere | Bellassimo



BL-202
Flaxen | Bellassimo



BL-203
Silkwood | Bellassimo

DIE KOLLEKTIONEN



BL-217
Mont Blanc | Bellissimo



BL-207
Bordeaux | Bellissimo



BL-205
Sedimentary | Bellissimo



BL-209
Macassar | Bellissimo



BL-206
Slate Grey | Bellissimo



BL-253
Ebony Timber | Bellissimo

DIE KOLLEKTIONEN

STRATUM

Die Stratum-Kollektion bildet die Vielfaltigkeit der Natur aus einer globalen Perspektive ab. In einer einzigartigen Komposition werden sanfte, pastellfarbene Töne mit kontrastreichen, organischen Mustern vereint. Erzeugen Sie Ihre eigene, individuelle Atmosphäre, die von der Tiefe und Grenzenlosigkeit des Gesteins geprägt ist.

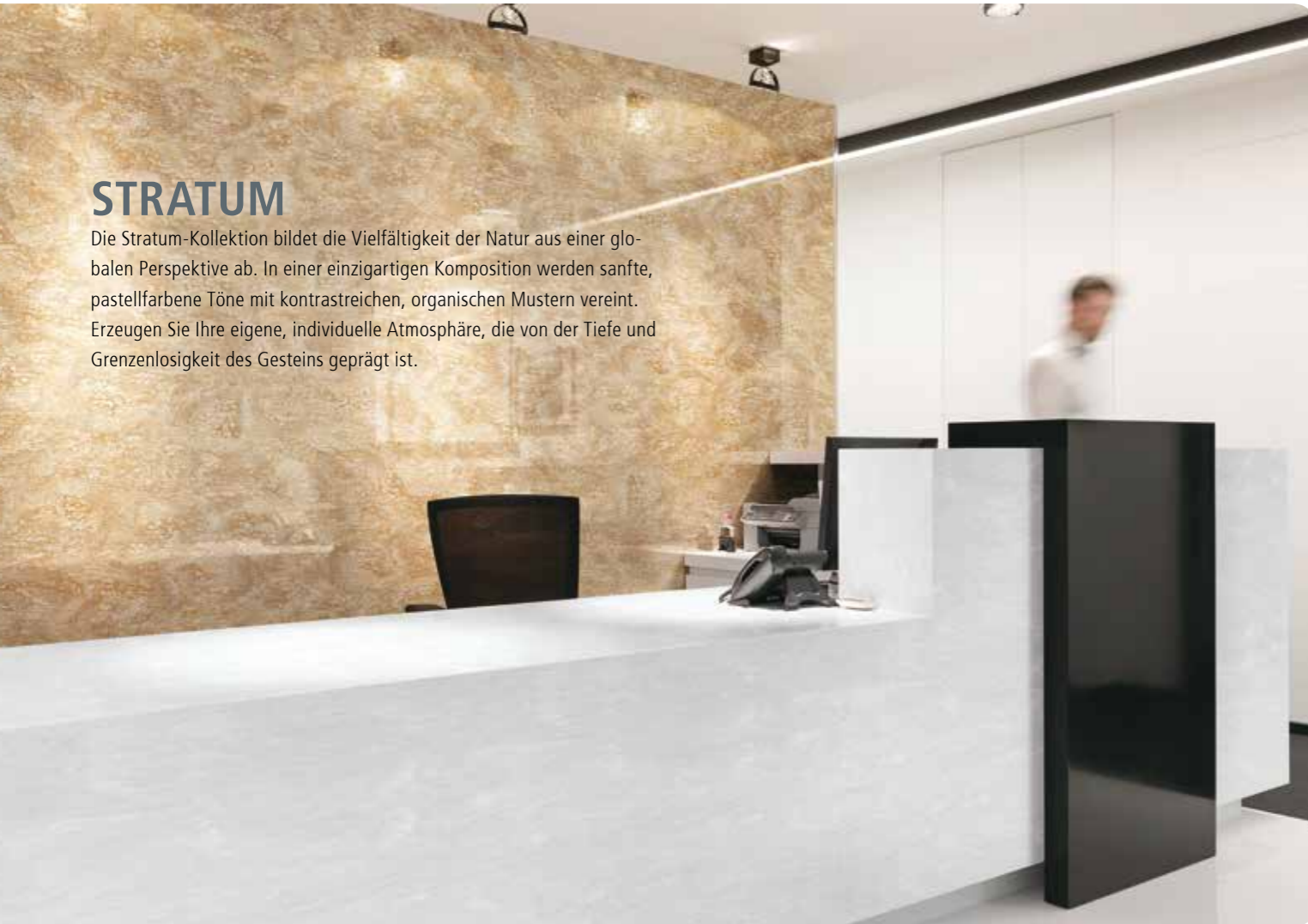

ST-205
Caramel Drizzle | Stratum Travertine



ST-207
Crunch Truffle | Stratum Travertine



ST-201
Romano | Stratum Travertine



ST-202
Walnut | Stratum Travertine

DIE KOLLEKTIONEN



ST-203
Albero | Stratum Travertine



ST-204
Marron | Stratum Travertine

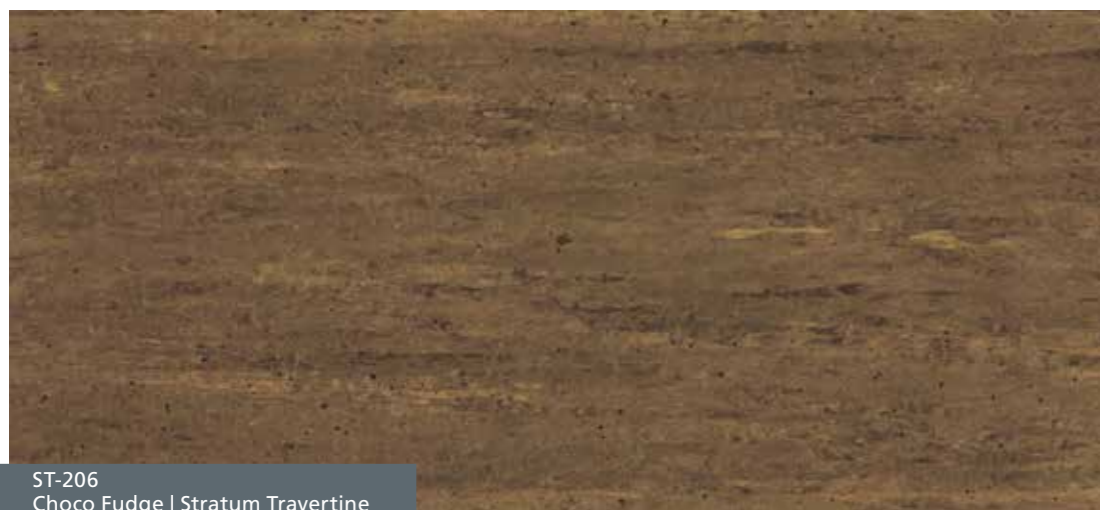

ST-206
Choco Fudge | Stratum Travertine



DIE KOLLEKTIONEN



ST-101
Clara | Stratum



ST-104
Ardosia | Stratum



ST-102
Marelinho | Stratum



ST-106
Grenicio | Stratum



ST-103
Nublado | Stratum



ST-105
Moreno | Stratum

MINERALWERKSTOFFBECKEN



PERFEKT VOLLENDET

Passend zu den Hanex Mineralwerkstoffen finden Sie auf den folgenden Seiten eine Auswahl formschöner Becken für den Sanitär- und Küchenbereich. Die im identischen Dekor gefertigten Becken werden fugenlos in Waschtisch oder Arbeitsplatte verklebt. Auf Wunsch sind die Sanitärbecken auch als Aufsatzbecken erhältlich.

Sanitärbecken Forma

- Unterbaubecken rund
- Auf Wunsch mit Überlauf
- Durchmesser Ablauf 48 mm
- Materialstärke 12 mm
- Möglich sind alle hellen Dekore der Solid-Kollektion
- Auch als Aufsatzbecken erhältlich



Forma275

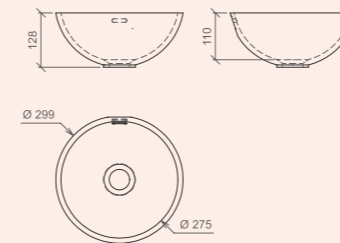

Forma370

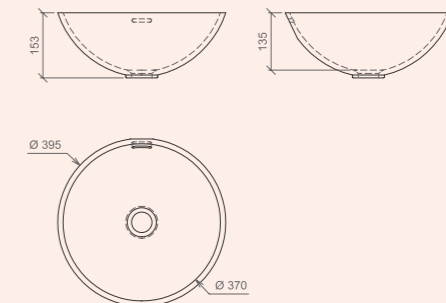

Forma400

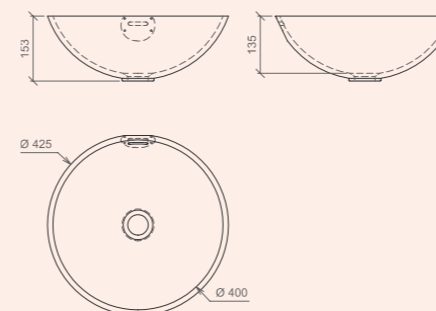

Forma445

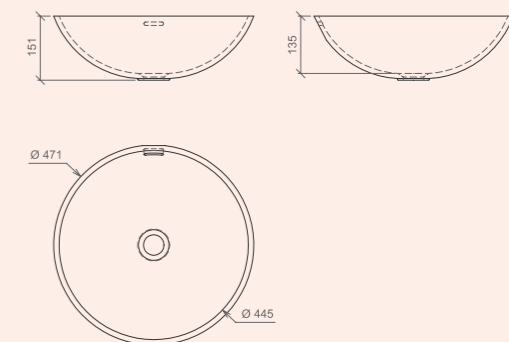

MINERALWERKSTOFFBECKEN

Sanitärbecken Forma

- Unterbaubecken oval
- Auf Wunsch mit Überlauf
- Durchmesser Ablauf 48 mm
- Materialstärke 12 mm
- Möglich sind alle hellen Dekore der Solid-Kollektion
- Auch als Aufsatzbecken erhältlich



Sanitärbecken Arro

- Unterbaubecken abgerundet
- Auf Wunsch mit Überlauf
- Durchmesser Ablauf 48 mm
- Materialstärke 12 mm
- Möglich sind alle hellen Dekore der Solid-Kollektion
- Auch als Aufsatzbecken erhältlich



Forma408

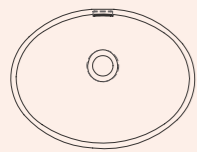
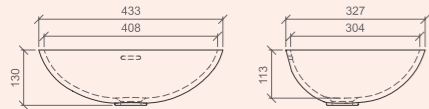

Forma456

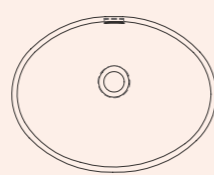
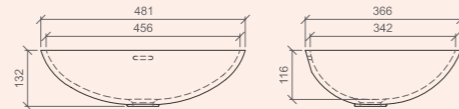

Arro370

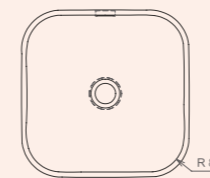
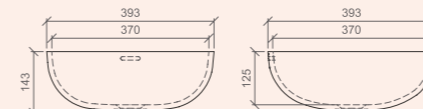

Arro550

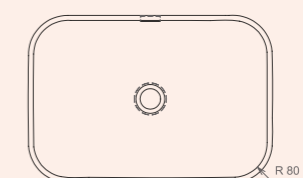
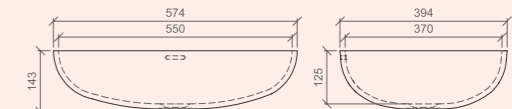

Forma517

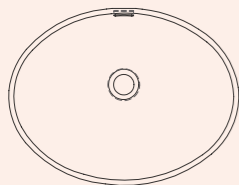
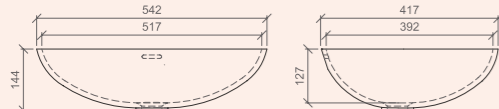

Forma600

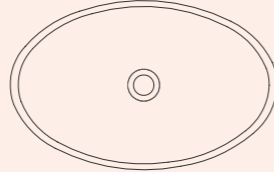
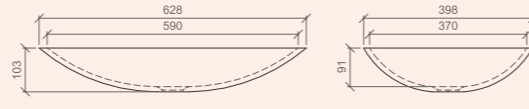

Arro800

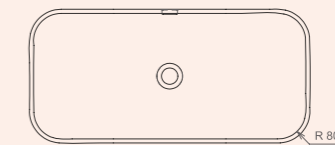
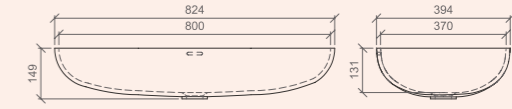

MINERALWERKSTOFFBECKEN

Sanitärbecken Lanoso

- Unterbaubecken eckig-gebogen
- Auf Wunsch mit Überlauf
- Durchmesser Ablauf 48 mm
- Materialstärke 12 mm / 7 mm
- Möglich sind alle hellen Dekore der Solid-Kollektion
- Auch als Aufsatzbecken erhältlich



Lanoso400

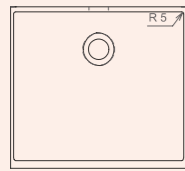
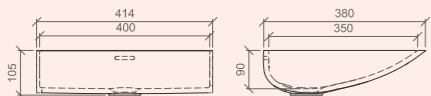

Lanoso550

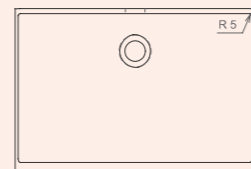

Lanoso900

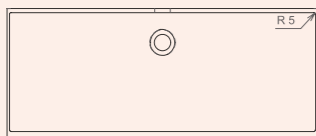
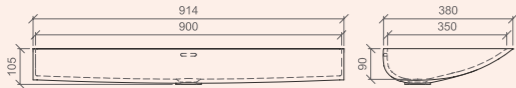



Sanitärbecken Lacuna

- Unterbaubecken eckig-gebogen
- Auf Wunsch mit Überlauf
- Durchmesser Ablauf 48 mm
- Materialstärke 12 mm / 7 mm
- Möglich sind alle hellen Dekore der Solid-Kollektion
- Auch als Aufsatzbecken erhältlich



Lacuna550

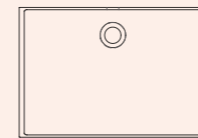
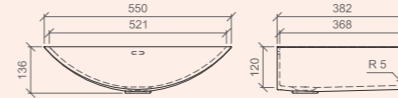

Lacuna600

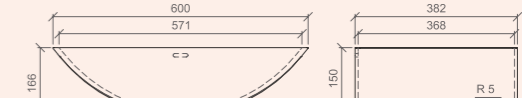

Lacuna700

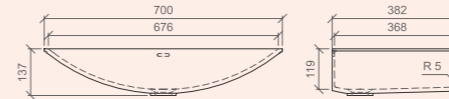

Lacuna900

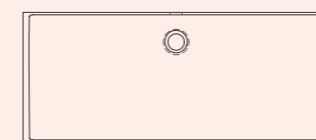
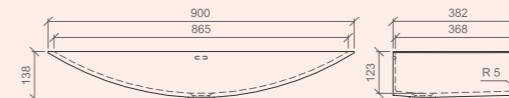

Lacuna1000

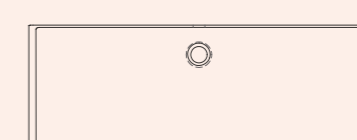
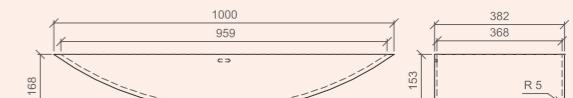

MINERALWERKSTOFFBECKEN

Sanitärbecken Canto

- Unterbaubecken eckig
- Auf Wunsch mit Überlauf
- Durchmesser Ablauf 48 mm
- Materialstärke 12 mm
- Nahezu alle Dekore aus dem Hanex Farbsortiment möglich
- Auch als Aufsatzbecken erhältlich

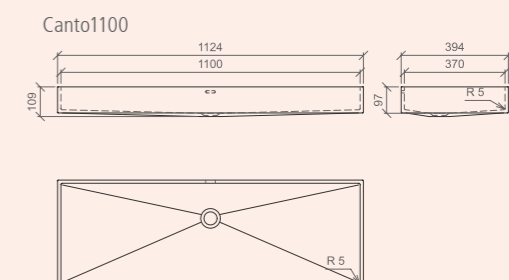
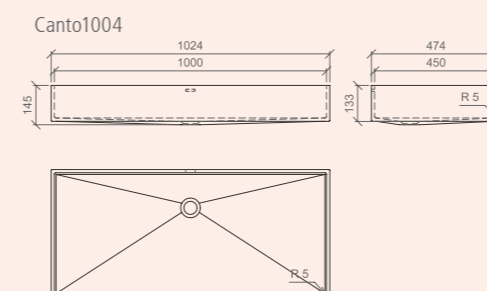
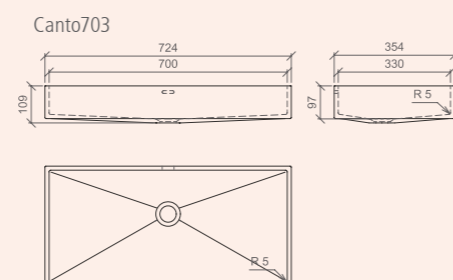
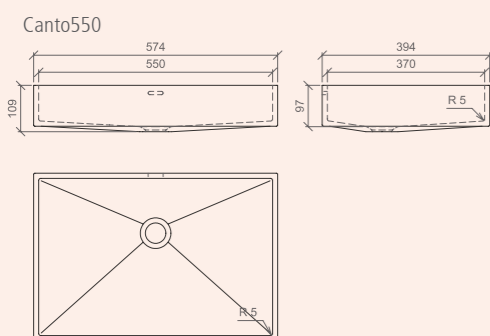
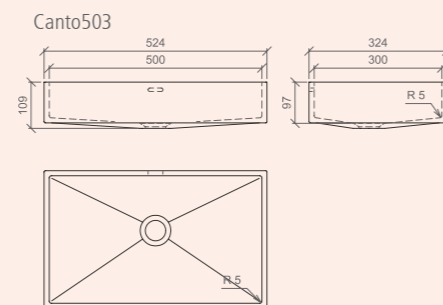
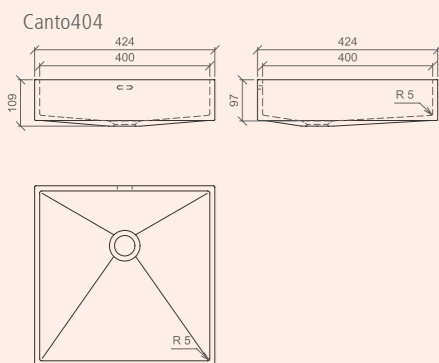
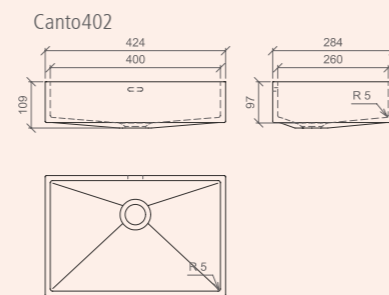
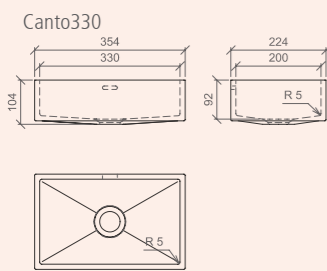

MINERALWERKSTOFFBECKEN

Sanitärbecken Lavabo

- Unterbaubecken eckig-gebogen
- Auf Wunsch mit Überlauf
- Durchmesser Ablauf 48 mm
- Materialstärke 12 mm / 7 mm
- Möglich sind alle hellen Dekore der Solid-Kollektion
- Auch als Aufsatzbecken erhältlich



Babybecken Unica

- Unterbaubecken oval ohne Überlauf
- Materialstärke 12 mm
- Durchmesser Ablauf 48 mm
- In Dekor S-008 N-White



Lavabo400

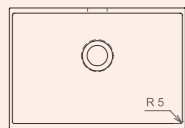
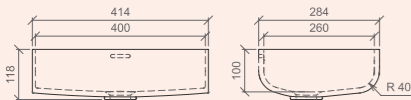

Lavabo453

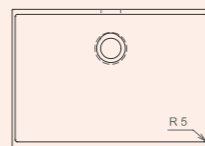
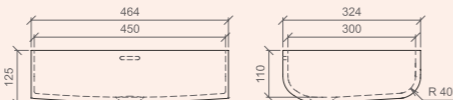

Unica670

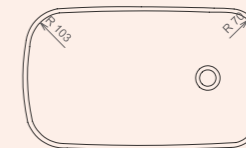
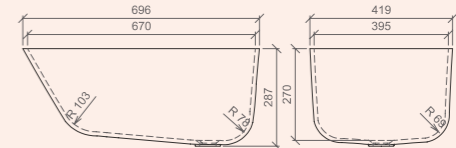

Lavabo550

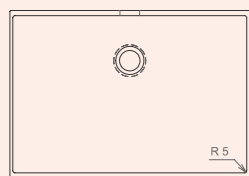
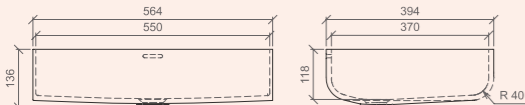

Lavabo1100

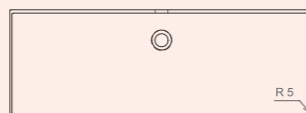
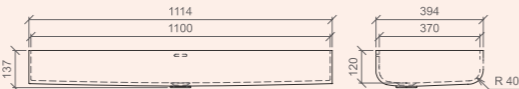



Küchenbecken Cubo

- Unterbaubecken eckig mit Edelstahlboden
- Auf Wunsch mit Überlauf
- Durchmesser Ablauf 90 mm
- Materialstärke 12 mm / 1 mm
- Nahezu alle Dekore aus dem Hanex Farbsortiment möglich



Cubo162VA

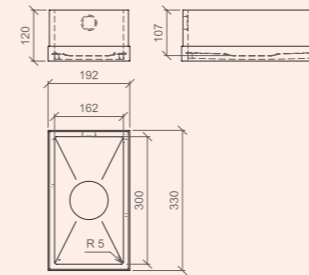

Cubo332VA

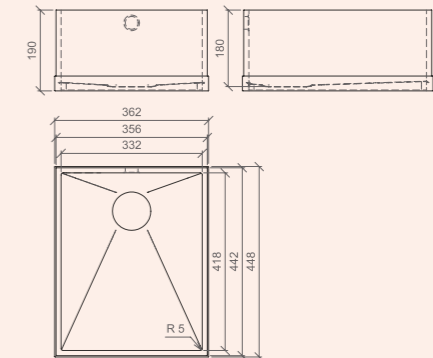

Cubo450VA

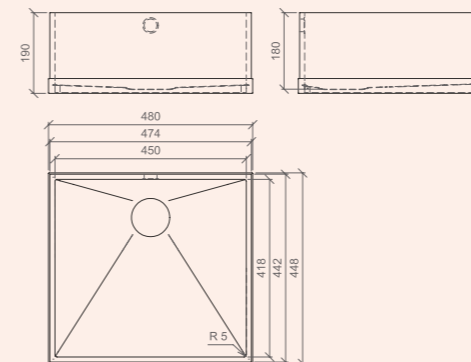

Cubo554VA

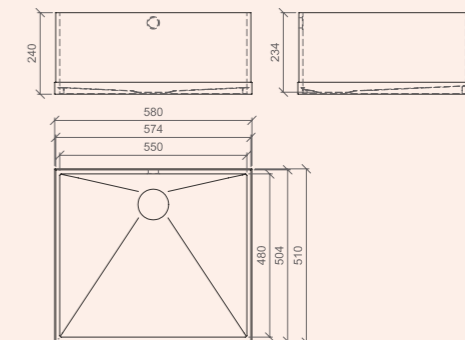

TECHNISCHE DATEN



ZEG Musterservice

Sie benötigen zur Kundenberatung ein Originalmuster des Materials? Rufen Sie uns an, bei Verfügbarkeit senden wir Ihnen schnellstmöglich ein Muster zu. Bitte wenden Sie sich an Ihren ZEG Innen- und Außendienst.

LIEFERBARE DIMENSIONEN

Dekor	Name	Kollektion	6 mm			12 mm		19 mm
			760 x 2490 mm	760 x 3070 mm	930 x 2490 mm	760 x 3680 mm	930 x 3680 mm	760 x 3070 mm
S-008	N-WHITE	SOLID	X	X	X	X	X	X

Dekor	Name	Kollektion	6 mm		12 mm	
			760 x 2490 mm	760 x 3680 mm	760 x 2490 mm	760 x 3680 mm
M-003	RED	SOLID		X		
M-005	N-ORANGE	SOLID		X		
M-006	N-YELLOW	SOLID		X		
M-007	BLACK	SOLID	X	X		
M-008	LIME CANDY	SOLID		X		
M-009	CHARCOAL SKETCH	SOLID		X		
M-010	CORAL PINK	SOLID		X		
M-011	YUL PINK	SOLID		X		
M-012	MARINE BLUE	SOLID		X		
M-013	CLARET	SOLID		X		
S-001	R-WHITE	SOLID	X	X		
S-002	WHITE	SOLID	X	X		
S-004	IVORY	SOLID	X	X		
S-006	GREY	SOLID	X	X		
S-013	HYDRA	SOLID	X	X		
S-014	AQUEOUS	SOLID		X		
S-015	ELIXIR	SOLID		X		
S-016	CHALK	SOLID		X		
S-018	BEIGE BREEZE	SOLID		X		
S-019	BROWN FEVER	SOLID		X		
S-021	ASHMUD	SOLID	X	X		
S-022	STEEL	SOLID		X		
S-023	DAISY BLUE	SOLID		X		
S-024	LAVENDER	SOLID		X		
S-025	CHERRY BLOSSOM	SOLID		X		
S-101	D-WHITE	SOLID		X		
S-102	G-WHITE	SOLID		X		
D-001	SILVER STONE	DUO	X	X		
D-003	GOLD BROWN	DUO	X	X		
D-007	MIST	DUO	X	X		
D-009	SANDBANK	DUO	X	X		
D-012	LIGHT BROWN	DUO		X		
D-013	NIGHTLIGHT	DUO	X	X		
D-015	BLACKHILL	DUO		X		
D-019	N-PINETREE	DUO	X	X		
D-021	BLUEWAVE	DUO		X		
D-024	SILVER WHITE	DUO		X		
D-025	LIGHT SAND	DUO		X		
D-027	MARRONNIER	DUO		X		
D-028	BLACKBEAT	DUO		X		
D-039	NAVAJO	DUO		X		
T-001	H-ELDORADO	TRIO	X	X		
T-007	H-INDIGO BLUE	TRIO		X		
T-012	H-ELEGANCE	TRIO		X		
T-021	PURE ARCTIC	TRIO		X		
T-025	CHESTNUT	TRIO		X		
T-041	BLACKGLASS	TRIO		X		
T-042	H-GRAVEL	TRIO		X		
T-049	HAZELNUT	TRIO		X		
T-050	ICE QUEEN	TRIO		X		
T-068	RICE COOKIE	TRIO		X		
T-208	IRIS	TRIO		X		
T-211	VALENCIA	TRIO		X		
C-001	CUBIC WHITE	CUBIC/PEARL	X	X		
P-002	METAL GREY	CUBIC/PEARL		X		

Dekor	Name	Kollektion	6 mm		12 mm	
			760 x 2490 mm	760 x 3680 mm	760 x 2490 mm	760 x 3680 mm
P-004	SOLARIS	CUBIC/PEARL				X
P-005	NIGHT GLEAM	CUBIC/PEARL				X
P-007	BROWNEYES	CUBIC/PEARL				X
GAD-001	ATHENA	GALLERIA				X
GAD-003	OMEGA	GALLERIA				X
GAD-007	JUNO	GALLERIA				X
GAD-008	POSEIDON	GALLERIA				X
GAD-011	XENON	GALLERIA				X
GAD-014	HADES	GALLERIA				X
GAM-001	AFTERSNOW	GALLERIA				X
GAM-004	SANDFLOWER	GALLERIA				X
GAR-006	DESERTCASTLE	GALLERIA				X
GAR-007	TERRASIENNA	GALLERIA				X
GL-001	PEGASUS	GLITTERING				X
GL-002	ARIES	GLITTERING				X
GL-004	ANDROMEDA	GLITTERING				X
GL-005	TAURUS	GLITTERING				X
GL-006	CYGNUS	GLITTERING				X
B-001	IVORY ESSENCE	BRIONNE				X
B-012	OSLO WHITE	BRIONNE				X
B-021	STONE HEDGE	BRIONNE				X
B-031	HELSINKI	BRIONNE				X
B-039	WILD FIRE	BRIONNE				X
B-040	COPPER BLACK	BRIONNE				X
NA-01	BLANDO	NATIVO				X
NA-02	GRANO	NATIVO				X
NA-04	VIENTO	NATIVO				X
NA-05	TERRONO	NATIVO				X
NA-06	MONTES	NATIVO				X
RE-01	SNOWFLAKE	THERAPY				X
RE-02	NUTS CRUMBLE	THERAPY				X
RE-06	CACAO UMBER	THERAPY				X
BL-201	KASHMERE	BELLASSIMO				X
BL-202	FLAXEN	BELLASSIMO				X
BL-203	SILKWOOD	BELLASSIMO				X
BL-205	SEDIMENTARY	BELLASSIMO				X
BL-206	SLATE GREY	BELLASSIMO				X
BL-207	BORDEAUX	BELLASSIMO				X
BL-209	MACASSAR	BELLASSIMO				X
BL-217	MONT BLANC	BELLASSIMO				X
BL-218	MARFIM	BELLASSIMO				X
BL-253	EBONY TIMBER	BELLASSIMO				X
ST-101	CLARA	STRATUM				X
ST-102	MARELINHO	STRATUM				X
ST-103	NUBLADO	STRATUM				X
ST-104	ARDOSIA	STRATUM				X
ST-105	MORENO	STRATUM				X
ST-106	GRENCIO	STRATUM				X
ST-201	ROMANO	STRATUM				X
ST-202	WALNUT	STRATUM				X
ST-203	ALBERO	STRATUM				X
ST-204	MARRON	STRATUM				X
ST-205	CARAMEL DRIZZLE	STRATUM				X
ST-206	CHOCO FUDGE	STRATUM				X
ST-207	CRUNCH TRUFFLE	STRATUM				X

Kundenspezifische Farben, Strukturen und Dimensionen können ab einer bestimmten Mindestbestellmenge hergestellt werden. Bitte wenden Sie sich für weitere Auskünfte an Ihren ZEG Innen- oder Außendienst.

Reinigung und Pflege

Vermeiden Sie einen längeren Kontakt der Oberfläche mit aggressiven Substanzen, wie z.B. Lösemittel, Farb- und Lackentferner, Abflussreiniger, Aceton, Backofenreiniger (oder stark färbende Lebensmittel), etc. Die meisten alkoholbasierenden Desinfektionsmittel können bei längerer Einwirkzeit auf dunklen Dekoren erhebliche Farbveränderungen hervorrufen.

Bei tiefen Kratzern und sonstigen Beschädigungen, die nicht mit haushaltsüblichen Mitteln zu entfernen sind, kann die Oberfläche durch geschulte Fachleute überarbeitet oder repariert werden. In solchen Fällen wenden Sie sich bitte an einen Fachmann in Ihrer Nähe. Um Schäden zu vermeiden, nutzen Sie auf der Mineralwerkstoff-Oberfläche eine Schneideunterlage. Lassen Sie niemals heiße Töpfe direkt auf der Oberfläche stehen und benutzen Sie immer eine hitzebeständige Unterlage zum Schutz. Auch wenn Mineralwerkstoff hitzebeständig gegen hohe Temperaturen ist, so kann ein längerer Kontakt mit extremer Hitze zu Schäden führen.

Verarbeitungsrichtlinien

Der Hersteller bietet auf Hanex Mineralwerkstoff eine 10-Jahres-Garantie. Um diese zu gewährleisten müssen die Verarbeitungsrichtlinien in vollem Umfang erfüllt sein. Sie erhalten die Verarbeitungsrichtlinien von Ihrem ZEG Innen- und Außendienst oder im ZEG Webshop unter www.zeg-holz.de.



Hanex Klebstoff

Doppelkartusche inkl. 2 Mischdüsen zur Verklebung von Hanex Mineralwerkstoffplatten. Jede Patrone enthält 250 ml Klebstoff und kann 10,5 bis 13,5 laufende Meter einer 12,6 mm Naht verkleben. Der Klebstoff fließt durch eine starre Mischdüse und ist gebrauchsfertig.

250 ml Doppelkartusche

Artikel-Bezeichnung	Hanex-Plattenfarbe	Artikel-Nr.
Farbe H01 S/White	S-002 White	E9130461
Farbe H16 AL/White	S-008 N-White	E9130742



Hanex Mischdüse

Mischdüse passend zu 250 ml Doppelkartusche.
E9620727



Doppelkartuschenpistole

Zum Ausdrücken der 250 ml Doppelkartusche.
E9630726



Kleiberit 501 PUR-Leim

Feuchtigkeitshärtender 1-Komponenten-Klebstoff auf Polyurethanbasis. Zur Verklebung von Mineralwerkstoffplatten auf nicht saugende Untergründe, wie zum Beispiel melaminharzbeschichtete Platten. Hohe Temperaturbeständigkeit nach DIN EN 14257 (WATT 91) und Wasserfestigkeit D4 nach DIN EN 204.

500 g Flasche E150295



GenoTop Universalleim D3

Zur Verleimung von 6 mm Hanex Mineralwerkstoffplatten auf saugende Untergründe. Entspricht nach DIN EN 204 der Beanspruchungsgruppe D3. Mit Härterzusatz Verleimqualität D4.

10 kg Eimer E140303
30 kg Eimer E130304



UNSERE NIEDERLASSUNGEN

DRESDEN BAUTZEN CHEMNITZ BRANDENBURG HANNOVER MORSBACH
MANNHEIM STUTT GART MÜNCHEN ROTTENACKER NÜRNBERG ERFURT

ZEG SACHSEN

Betriebsstätte Dresden
Hamburger Ring 7
01665 Klipphausen
Tel. 035204 43-60
Fax 035204 43-720
dresden@zeg-holz.de

ZEG SACHSEN

Betriebsstätte Bautzen
Fabrikstraße 1
02625 Bautzen
Tel. 03591 3735-0
Fax 03591 304516
bautzen@zeg-holz.de

ZEG SACHSEN

Betriebsstätte Chemnitz
Blankenauer Straße 85
09113 Chemnitz
Tel. 0371 46165-0
Fax 0371 46165-18
chemnitz@zeg-holz.de

ZEG BRANDENBURG

Rietz / Rietzer Berg 18
14797 Kloster Lehnin
Tel. 03381 276-60
Fax 03381 224483
brandenburg@zeg-holz.de

ZEG HANNOVER

Otto-Lilienthal-Straße 1
30989 Gehrden
Tel. 05108 9157-0
Fax 05108 9157-15
hannover@zeg-holz.de

ZEG MORSBACH

Wissener Straße 60
51597 Morsbach
Tel. 02294 9804-0
Fax 02294 9804-21
morsbach@zeg-holz.de

ZEG MANNHEIM

Einsteinstraße 22
68169 Mannheim
Tel. 0621 3238-0
Fax 0621 318413
mannheim@zeg-holz.de

ZEG STUTT GART

Rudolf-Diesel-Straße 1
70806 Kornwestheim
Tel. 07154 8030-0
Fax 07154 8030-410
stuttgart@zeg-holz.de

ZEG MÜNCHEN

Kirchhoffstraße 3
85386 Eching
Tel. 08165 9518-0
Fax 08165 9518-105
muenchen@zeg-holz.de

ZEG ROTTENACKER

Grundlerstraße 11
89616 Rottenacker
Tel. 07393 959-8
Fax 07393 959-640
rottenacker@zeg-holz.de

ZEG NÜRNBERG

Orchideenstraße 19
90542 Eckental
Tel. 09126 2614-0
Fax 09126 2614-40
nuernberg@zeg-holz.de

ZEG ERFURT

Hagensplatz 3
99085 Erfurt
Tel. 0361 74066-0
Fax 0361 74066-20
erfurt@zeg-holz.de

WWW.ZEG-HOLZ.DE

Die Druckproduktion wurde nach neuesten Standards durchgeführt, dennoch können leichte Abweichungen je nach Material, Oberfläche und Lichtsituation auftreten. Änderungen vorbehalten.

ZEG Kollektion Mineralwerkstoff · Stand 3/2018 · Herausgeber: ZEG Zentraleinkauf Holz + Kunststoff eG, Kornwestheim

Für eventuelle Druckfehler und Irrtümer, die bei der Erstellung der Broschüre unterlaufen sind, ist jede Haftung ausgeschlossen. Änderungen vorbehalten. Jede Vervielfältigung, auch nur auszugsweise, bedarf der vorherigen schriftlichen Genehmigung durch die ZEG Zentraleinkauf Holz + Kunststoff eG, Kornwestheim.
Bildnachweis: Hanwha L&C Europe GmbH, Eschborn



Platten



Kanten



Türen



Bau-
beschläge



Boden/
Wand/Decke



Draußenholz



Schnittholz/
Furnier



Holzbau



Drücker-
garnituren



Möbel-
beschläge



Chemie



Maschinen



Befestigungs-
technik



Werkzeug/
Arbeitsschutz